



Solitär + Einsätze



Tanzende Flammen mit Bio-Ethanol

Design und Atmosphäre für Ihr Zuhause.

ebios-fire steht für Qualität, Individualität, Design und Ästhetik. Genießen Sie Feuerkultur bei sich zuhause – auch ohne Schornsteinanschluss – ganz einfach schön. Alle Kaminmöbel, Stand-, Wandgeräte und Einbausätze dieser Produktlinie werden mit Bio-Ethanol allerhöchste Güte betrieben.

Das Unternehmen Spartherm steht für Design und Qualität auf höchstem Niveau. Als einer der europäischen Marktführer für Feuerungstechnik entwickelt es für Ihre Wohnräume immer neue Ideen und Techniken. Mit ebios-fire setzen wir diese Tradition fort.

ebios steht für Leben (bios [griech.], das Leben). Lassen Sie sich auf den folgenden Seiten von unserem Motto inspirieren:

Inhaltsverzeichnis

Seite 02 - 03	Die Elipse
Seite 04 - 05	Die Quadra
Seite 06 - 07	Elipse Z, Elipse Case
Seite 08 - 09	ebios-fire 1V / ebios-fire 2L / ebios-fire C / ebios-fire FD
Seite 10 - 11	architecture SL / Fenix
Seite 12 - 13	Fenix / Quadra Inside Automatic
Seite 14 - 15	ebios-fire Quadra Inside SL
Seite 16 - 17	Facts & Figures / Qualität / TÜV-Auszeichnung
Seite 18 - 23	Technische Informationen

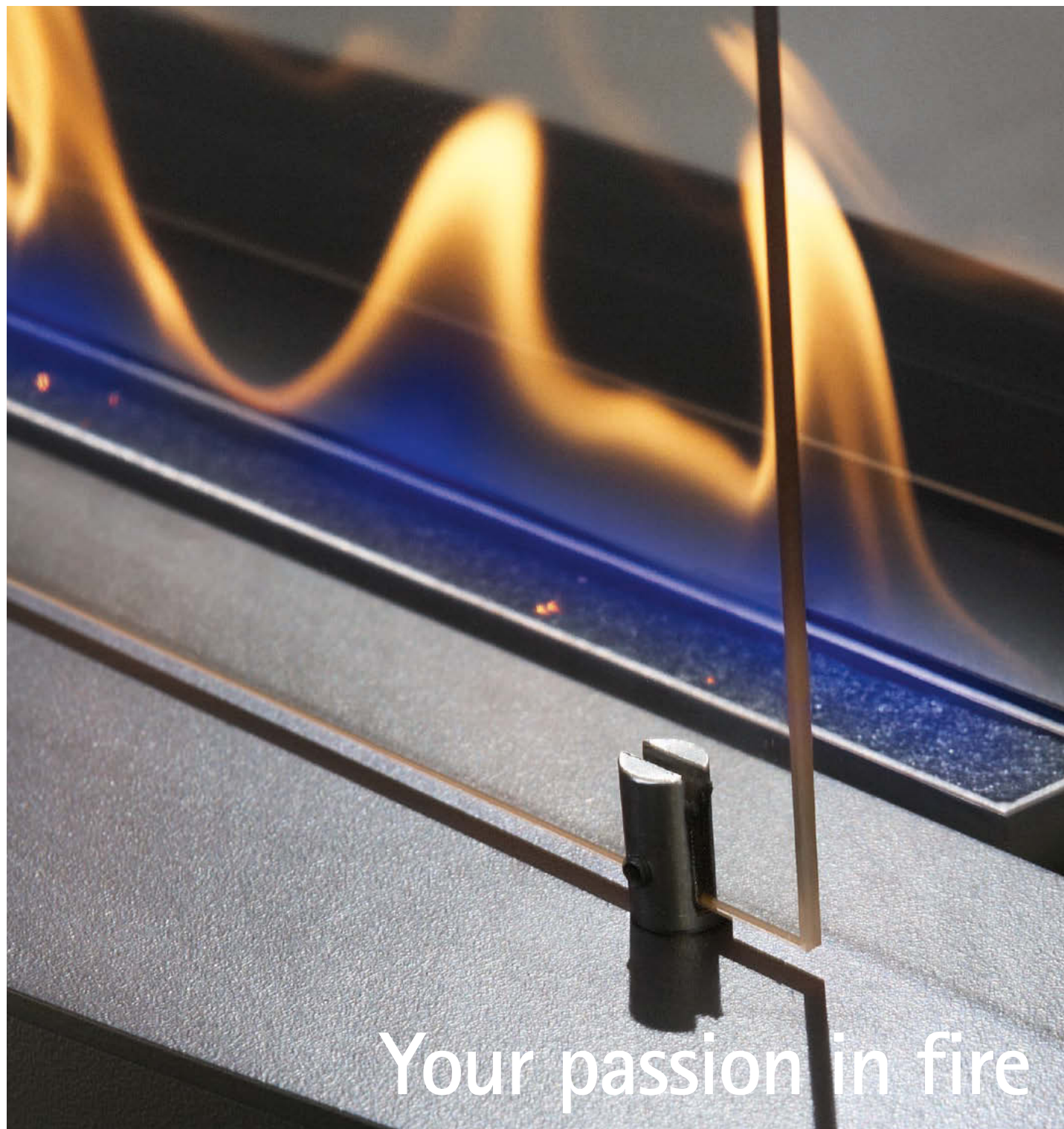

Your passion in fire

Die Elipse Wall mit
integrierter Glasscheibe,
Oberfläche Nero
Technische Informationen auf Seite 18



Die Elipse

Die geschmeidige Form für stilvolle Wohnwelten. Das Modell Elipse offenbart das harmonische Flammenspiel als Base, Wall oder Fußmodell. Die dekorative Elipse für die Wand ist zusätzlich mit einer schwarzen Glasscheibe ausgestattet. Hier sorgen Flammenreflexionen und Spiegelungen für besondere Impressionen.



Quadra Wall in
Wurzelholzoptik
und schwarzem Glas
Technische Informationen auf
Seite 19

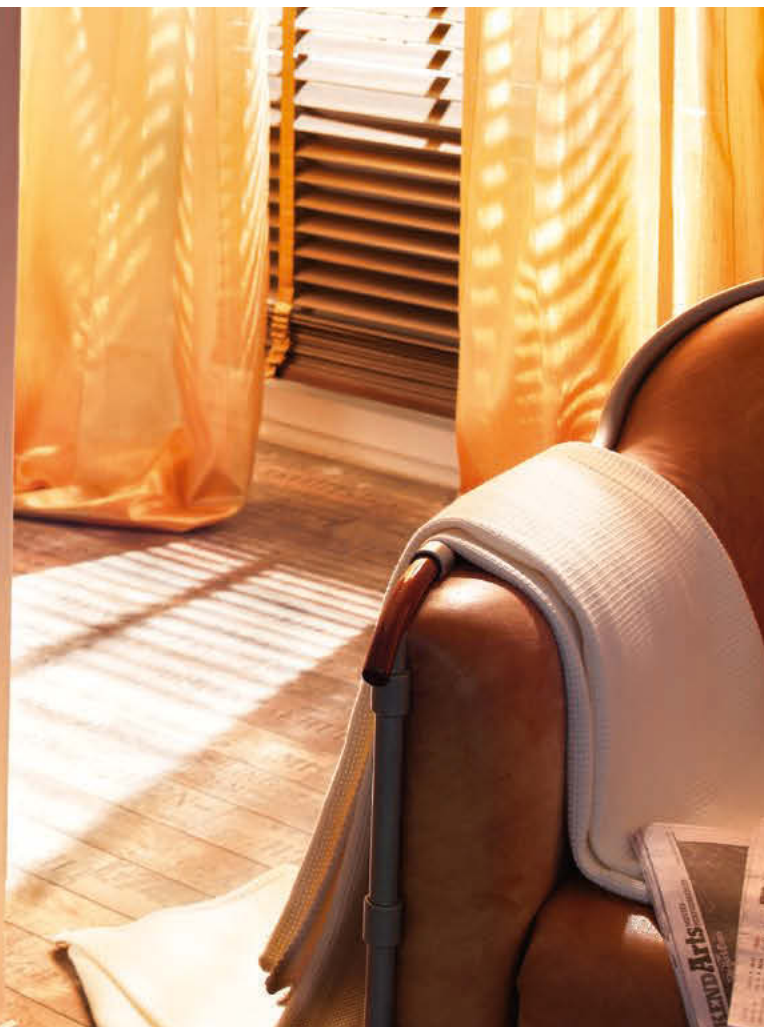

Quadra Wall mit Edelstahl
und schwarzem Glas
Technische Informationen auf Seite 19



Quadra Base in Nero
Technische Informationen auf Seite 18

Your expression

Solitär – Wand

Quadra Elipse Wall,
Oberfläche Nero,
kombiniert mit
schwarzem Glas

Technische Informationen auf Seite 19



Quadra Elipse X
mit Fuß,
Oberfläche
Wurzelholzoptik

Technische Informationen
auf Seite 19

of lifestyle



Der Quadra und Quadra-Elipse

ebios-fire steht für modernes Leben. Die klassischen Formen und Materialien sind Bausteine zeitgenössischer Wohnkultur. Der Quadra Elipse wird als Wand- und Standmodell in verschiedenen Oberflächen interpretiert. Die kompakte Variante lässt Feuerkultur auch auf kleinstem Raum wahr werden.

The Winner is

ausgezeichnet in Design und Qualität



Elipse Z

Chrom und schwarzer Stahl
in harmonischem Schwung

Technische Informationen auf Seite 18

Die Form der Funktion zuzuordnen ist das Bestreben – ein Produkt zu entwickeln,
das Schönheit und Praxistauglichkeit in sich vereint.

Die Formgebung des ebios-fire folgt nicht selbstgewählten Intentionen,
sie ist vielmehr Ausdruck der besonderen Ästhetik von Feuer und Flamme.

Elipse Case
Schwarzer Stahl und Chrom
sculptural vereint
Technische Informationen auf Seite 18



Your point in design



Himmlische Vorstellung – Wellnessoase ohne Schornstein

In der Badewanne liegen, den Duft und die Wärme spüren, vielleicht dabei Musik hören...so lässt sich die Zeit doch genießen. Im Schein der flackernden Flammen eines Bio-Ethanol Feuers wird das Vollbad zu einem echten Erlebnis.

ebios-fire 1V · Brenner wahlweise in Nero oder Edelstahl

Technische Informationen auf Seite 20/21

Front 1V

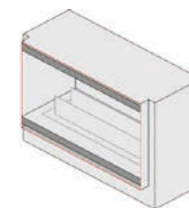

Rechts offen 2R

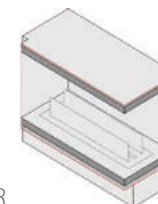

Durchsicht FD

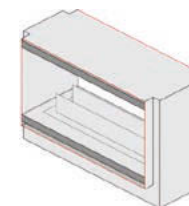

Links offen 2L

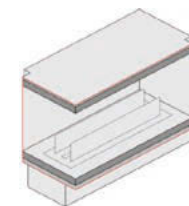

C-Form C

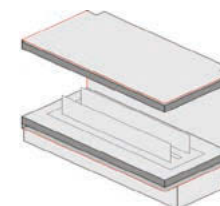

U-Form U

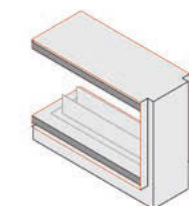

ebios-fire 2L

Technische Informationen auf Seite 20

ebios-fire C

Technische Informationen auf Seite 20



Entspannt einbauen – Der ebios-fire Wandeinsatz

Sie bauen um? Dann gönnen Sie sich den Luxus von ebios-fire mit unseren vorkonfektionierten Wandeinsätzen. Sie sind einbaufertig und praktisch in der Montage. Jeder Raum gewinnt an Gestalt wenn ebios-fire seine Magie entfacht. Sechs Sichtöffnungen geben Ihnen den Freiraum für Ihre Kreativität, die bekanntlich keine Grenzen kennt.

ebios-fire FD

Technische Informationen auf Seite 20

Ausdrucksstark und puristisch – ebios–fire architecture SL

Erfahren Sie mit dem ebios–fire architecture SL dekoratives Feuer in einer neuen individuellen Form für den Innen- und Außenbereich. Unterstreichen Sie Ihre Vorliebe für moderne ausdrucksstarke Architektur mit der Gradlinigkeit des ebios–fire architecture SL auf ganz besondere Weise.

Mit dem ebios–fire architecture SL besitzen Sie so gut wie ein Unikat. Die ursprüngliche Rohheit des Betons wurde von unseren Spezialisten in der Form behandelt, dass eine edle Oberfläche mit Ihrer eigenen Farb- und Oberflächenstruktur entsteht. Der Brenner ist abnehmbar.

architecture SL,
Quadra Inside I SL

Technische Informationen auf Seite 19

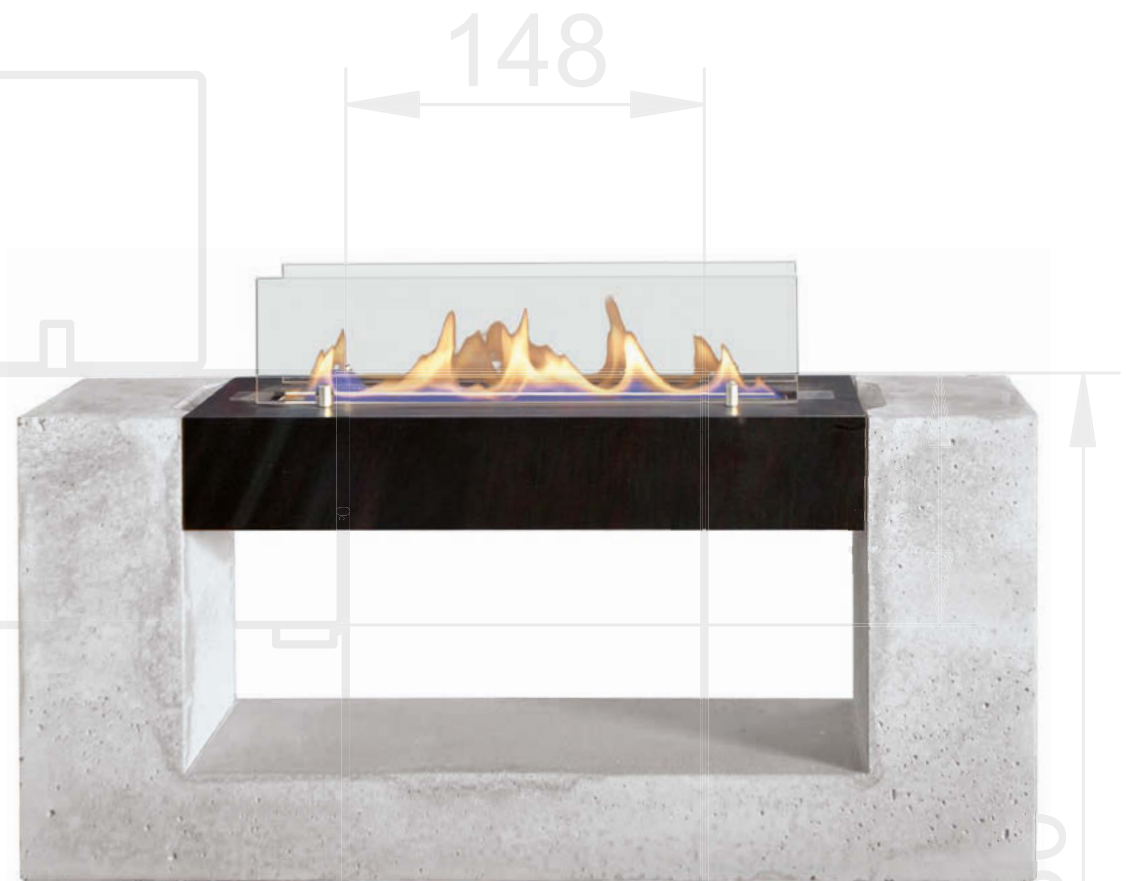

Feuerkultur ohne Reue

Bio-Ethanol ist ein Ressourcen schonender Brennstoff aus nachwachsenden Rohstoffen. Seine Verbrennung ist CO₂ neutral. Ökologie und Wohnkomfort sind damit perfekt vereinbar. Ein harmonisches Zusammenspiel.





Fenix

ebios-fire steht für Qualität, Individualität und Ästhetik. Alle Kaminmöbel dieser Produktlinie werden mit Bio-Ethanol betrieben. Genießen Sie Feuerkultur bei sich zuhause – auch ohne Schornsteinanschluss – ganz einfach schön.

Wie der Rumpf übers Wasser gleitet vereint sich beim Fenix die vollendete Form. Es muss nicht immer die Hochsee sein. Ein Hingucker der besonderen Art.

Erleben Sie diese Faszination von Schönheit, Form und moderner Lebensart.

Fenix, Oberflächenoptik Mahagoni, Quadra Inside I SL
Technische Informationen auf Seite 23





Fenix – Quadra Inside Automatic

QUADRA Inside Automatic, das sind die Ethanolbrenner auf letzten technischen Stand – state of the art bei der Verbrennung von Ethanol sozusagen. Diese Brenner verfügen nicht mehr über einen eingebauten Tank mit Filz und Dochten, sie werden vielmehr über ein ausgeklügeltes regelbares Pumpensystem aus einem externen Tank versorgt. Optional können die QUADRA Inside Automatic Brenner mit einer Funkfernbedienung ausgestattet werden, was zusätzlichen Bedienungskomfort ergibt.

Fenix Passat, Oberflächenoptik Mahagoni
Quadra Inside Automatic II

Technische Informationen auf Seite 22





Fenix Scirocco, Oberflächenoptik Mahagoni
Quadra Inside Automatic II
Technische Informationen auf Seite 22



Fenix Meltemi



Fenix Bora



Fenix Levante



Individualität in Perfektion

Wenn Funktion und Anmutung nahtlos zusammen gehen und quasi das eine aus dem anderen sich ergibt, dann entsteht echter Mehrwert. Maßgeschneiderte individuelle Lösungen meistern Sie mit Quadra Inside. Drei Abmessungen stehen zur Verfügung damit Sie ohne Kompromisse nach eigenen Vorstellungen planen und gestalten.

Individuelle Freiheit, Freude an der Gestaltung und mehr Freude in Ihrem Zuhause mit ebios-fire.



ebios-fire Quadra Inside III SL
Technische Informationen auf Seite 21

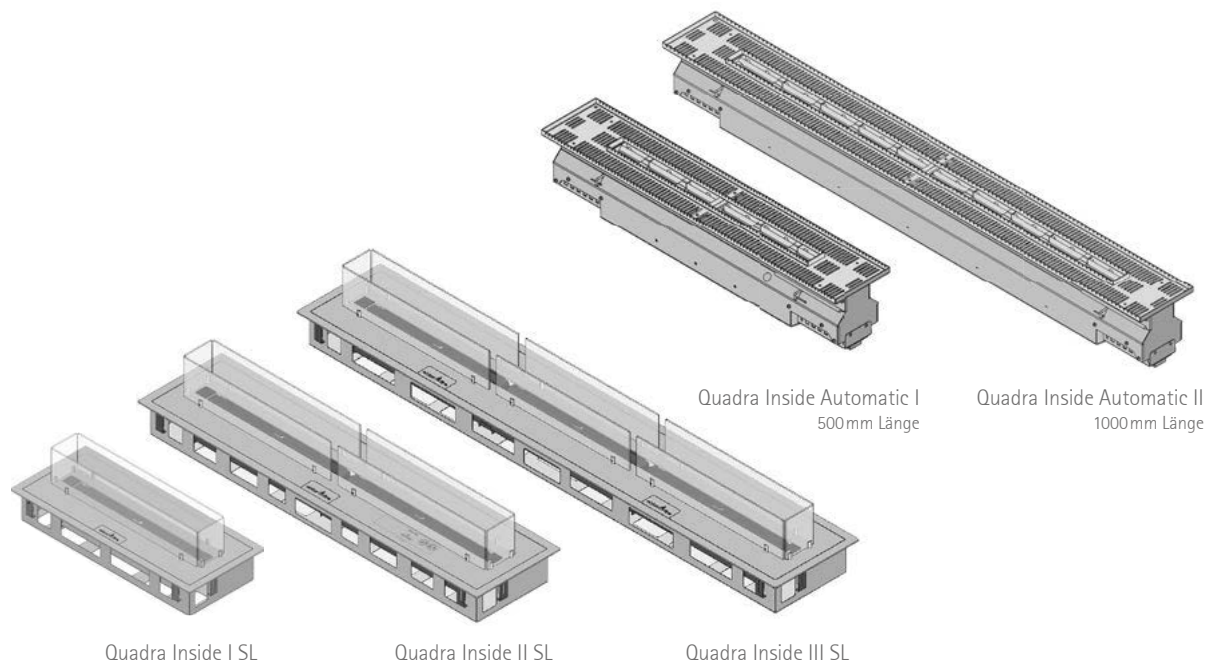

Möbeldesign

Lassen Sie sich von Ihrer Inspiration leiten. Individuelles Design, genau nach Ihren Vorstellungen. Fragen Sie uns nach den vielfältigen Anwendungsbereichen.

Anwendungsbeispiel
ebios-fire Quadra Inside I SL



Anwendungsbeispiel
ebios-fire Quadra Inside II SL

Facts & Figures

Ein großes Plus: Jedes ebios-fire ist für mehr Komfort mit einem Füllstandauge ausgestattet und wird mit umfangreichen Zubehör für Sie ausgestattet.

Im Lieferumfang bei jedem ebios-fire ist folgendes enthalten:

- Extra langes Stabfeuerzeug
- Abdeckblech aus Edelstahl
- Kalte Hand
- 3 Ltr.-Kanister Bio-Ethanol 96 %*
- Ausgussventil für 3-Ltr.-Kanister
- Einfülltrichter
- Schlüssel für Tankverschluss
- Flasche zum Benetzen des Brenners

* Lieferung im 3-Liter-Gebinde nur innerhalb von Deutschland, 1-Liter-Gebinde für das Ausland. Bitte beachten Sie, dass bei Bio-Ethanol die Einfuhrbestimmungen je Land abweichen können.



Was ist Bio-Ethanol?

Bio-Ethanol wird aus nachwachsenden pflanzlichen Rohstoffen hergestellt. Dabei verbrennt es ohne Ruß, ist schwefelfrei und enthält keine giftigen und gefährlichen Substanzen. Spartherm verwendet ausschließlich Bio-Ethanol mit einer Reinheit von 96 %.



Qualität

Spartherm hat das ebios-fire weiter aufgewertet. Sicherheit und Qualität stehen und stehen für uns an erster Stelle. Standsicherheit, ein geschlossenes Tanksystem verbunden mit Auslaufsicherheit, die Vorrichtung zum Druckausgleich und selbstverständlich sicheres Löschen der Feuerstelle durch die hochwertige Abdeckhaube aus Edelstahl sind nur einige wichtige Punkte.

TÜV-Auszeichnung

Alle ebios-fire Brenner sind vom TÜV Süd nach DIN 4734-1 geprüft und abgenommen.

Der Mindestabstand zu brennbaren Bauteilen beträgt bei allen ebios-fire Brennern 300 mm.



- ① Einfaches Befüllen
- ② Optische Kontrolle des Füllstands
- ③ Hochwertige Verarbeitung bis ins kleinste Detail



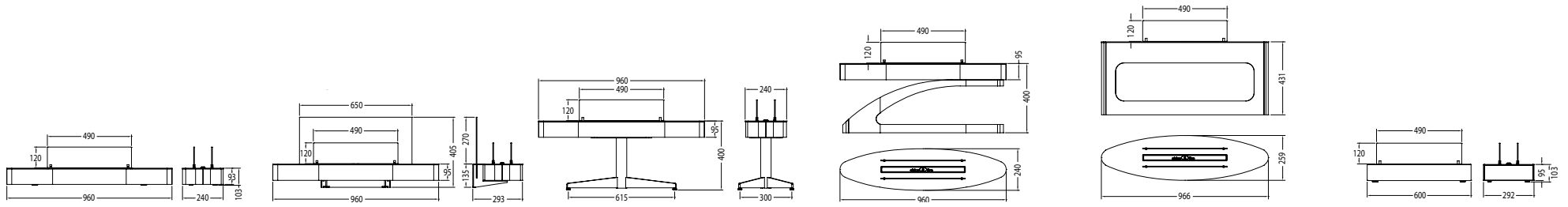

	Elipse Base	Elipse Wall	Elipse X	Elipse Z	Elipse Case	Quadra Base
Breite (mm)	960	960	960	960	966	600
Höhe (mm)	103*	405	400*	400*	431*	103*
Tiefe (mm)	240	293	300 (mit Fuß)	240 (mit Fuß)	259 (mit Fuß)	292
Gewicht (kg)	19,5	24	28	44,5	41,5	19
Anzahl Brenner	1	1	1	1	1	1
Platzierung	Boden	Wand	Boden	Boden	Boden	Boden
Oberfläche	Nero, Wurzelholzoptik, Edelstahl	Nero, Wurzelholzoptik, Edelstahl	Nero, Wurzelholzoptik, Edelstahl	Nero / Chrom	Nero / Chrom	Nero, Wurzelholzoptik, Edelstahl
Geprüfte Sicherheit	DIN 4734-1	DIN 4734-1	DIN 4734-1	DIN 4734-1	DIN 4734-1	DIN 4734-1
Heizleistung	3,3 kW	3,3 kW	3,3 kW	3,3 kW	3,3 kW	3,3 kW



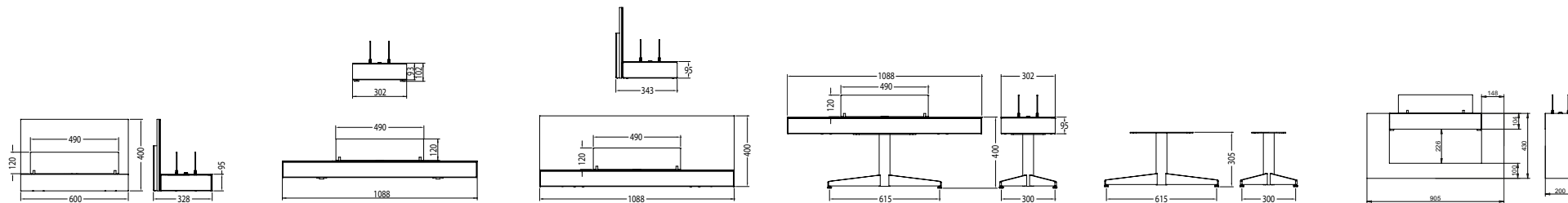

	Quadra Wall	Quadra Elipse Base	Quadra Elipse Wall	Quadra Elipse X	Kreuzfuß für Ausstellungsware	architecture SL
Breite (mm)	600	1088	1088	1088	615	905
Höhe (mm)	400	102*	400	400*	305	430**
Tiefe (mm)	328	302	343	302	300	200
Gewicht (kg)	25	30,5	36	32	8,5	ca. 40
Anzahl Brenner	1	1	1	1	-	1
Platzierung	Wand	Boden	Wand	Boden	Boden	Boden
Oberfläche	Nero, Wurzelholzoptik, Edelstahl	Nero, Wurzelholzoptik, Edelstahl	Nero, Wurzelholzoptik, Edelstahl	Nero, Wurzelholzoptik, Edelstahl	Nero	Beton/Natur
Geprüfte Sicherheit	DIN 4734-1	DIN 4734-1	DIN 4734-1	DIN 4734-1		
Heizleistung	3,3 kW	3,3 kW	3,3 kW	3,3 kW		3,3 kW

*Höhenangaben ohne Schutzgläser
 **Höhe im verbauten Zustand

Technische Hinweise ebios-fire

Bei der Verbrennung von Bio-Ethanol entstehen Wasserdampf (H₂O) und Kohlendioxid (CO₂). Beides sind natürliche Produkte. Aber wie alle natürlichen Produkte können auch diese bei entsprechend hoher Konzentration Belästigungen verursachen. Dies können Sie durch ausreichende Belüftung des Aufstellraumes verhindern.

Wir haben bei der Entwicklung von ebios-fire darauf geachtet, dass unsere Produkte den Anforderungen der veröffentlichten DIN 4734-1 entsprechen und auf dieser Basis vom TÜV prüfen lassen. Mit der Einhaltung der DIN garantieren wir Sicherheit, Standfestigkeit und Brandsicherheit bei bestimmungsgemäßen Gebrauch.

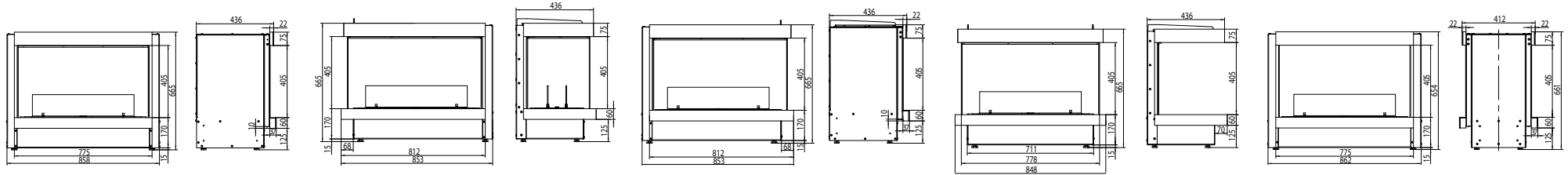

	ebios-fire 1V	ebios-fire 2L	ebios-fire 2R	ebios-fire C	ebios-fire FD
Breite (mm)	858	853	853	848	862
Höhe (mm)	665	665	665	691	665
Tiefe (mm)	450	450	450	450	442
Gewicht (kg)	93**	88**	88**	81**	85**
Anzahl Brenner	1	1	1	1	1
Korpus	Nero	Nero	Nero	Nero	Nero
Oberfläche Brenner	Nero, Edelstahl	Nero, Edelstahl	Nero, Edelstahl	Nero, Edelstahl	Nero, Edelstahl
Geprüfte Sicherheit	DIN 4734-1	DIN 4734-1	DIN 4734-1	DIN 4734 - 1	DIN 4734 - 1
Heizleistung	3,3 kW	3,3 kW	3,3 kW	3,3 kW	3,3 kW

ebios-fire 1V

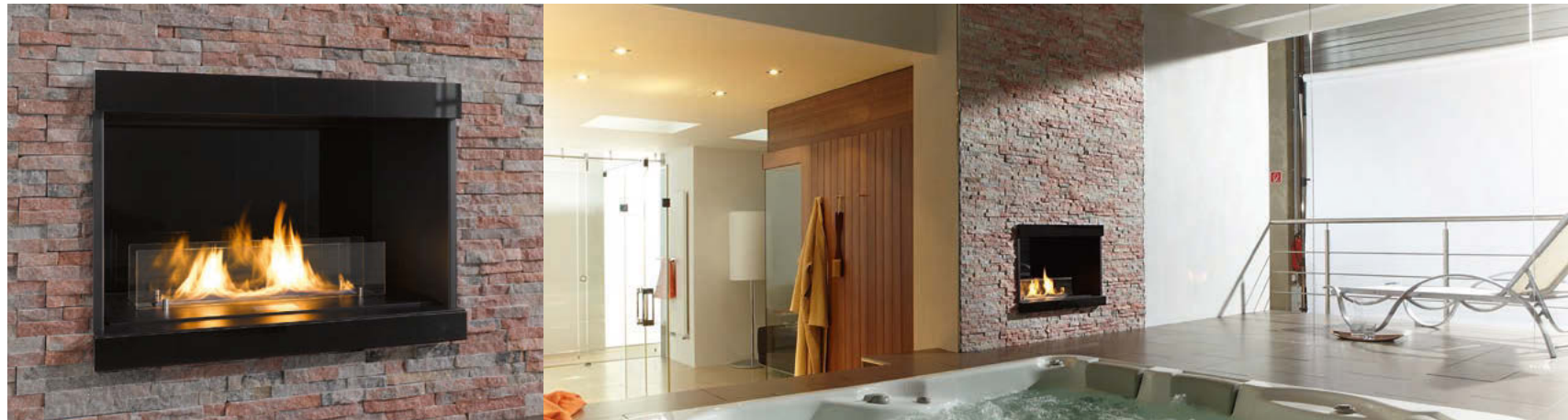

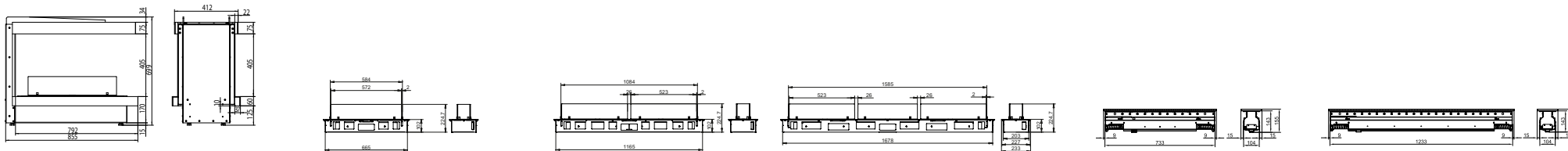

	ebios-fire U	ebios-fire Quadra Inside I SL	ebios-fire Quadra Inside II SL	ebios-fire Quadra Inside III SL	ebios-fire Quadra Inside Automatic	
					I 500 mit Rahmen	II 1000 mit Rahmen
Breite (mm)	855	659,5	1165	1678	768	1268
Höhe (mm)	699	102*	102*	102*	161	161
Tiefe (mm)	442	233	233	233	156	156
Gewicht (kg)	73**	18,5**	33**	47,5**	13	20
Anzahl Brenner	1	1	2	3	1	1
Korpus	Nero	-	-	-	-	-
Oberfläche Brenner	Nero, Edelstahl	Nero, Edelstahl	Nero, Edelstahl	Nero, Edelstahl	Nero	Nero
Geprüfte Sicherheit	DIN 4734-1	-	-	-	-	-
Heizleistung	3,3 kW	3,3 kW	6,6 kW	9,9 kW	3,3 kW	6,6 kW

*Höhenangaben ohne Schutzgläser
**Gewicht inklusive Füllung

Weitere technische Hinweise ebios-fire

Damit Sie ein gutes Brennergebnis erzielen, empfehlen wir zum Betrieb Ihres ebios-fire Produktes dringend eine Bio-Ethanol-Konzentration von mindestens 96%.

Möglicherweise beim Verbrennungsprozess entstehende Geruchsentwicklungen können Sie durch ausreichenden Luftwechsel vermeiden.

Bei der Entwicklung von ebios-fire haben wir darauf geachtet, dass

- kein Rückbrand in den Tank möglich ist
- das Tankvolumen auf ca. 2,6 Liter pro Tank begrenzt ist, welches eine Brenndauer von ca. 6 Stunden ermöglicht
- der Verbrauch bei einem Brenner weniger als 0,5 l/h beträgt
- der Speichertank eine Auslaufsicherheit hat

Sicherheit auf höchstem Niveau

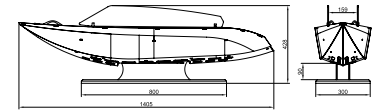
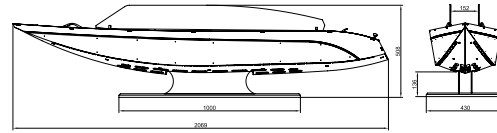
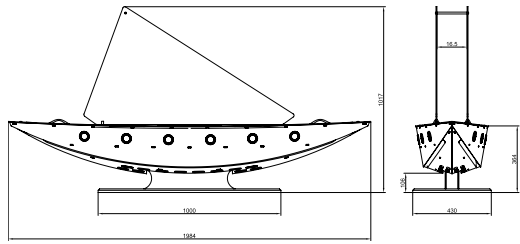

	Fenix Scirocco	Fenix Passat	Fenix Bora
Breite (mm)	1984	2069	1405
Höhe (mm)	1017	508	428
Tiefe (mm)	430	430	300
Gewicht (kg)	130	130	73
Anzahl Brenner	1 / Quadra Inside Automatic II	1 / Quadra Inside Automatic II	1 / Quadra Inside Automatic I
Platzierung	Boden	Boden	Boden
Oberfläche	Mahagonioptik	Mahagonioptik	Mahagonioptik
Geprüfte Sicherheit			
Heizleistung	6,6 kW	6,6 kW	3,3 kW

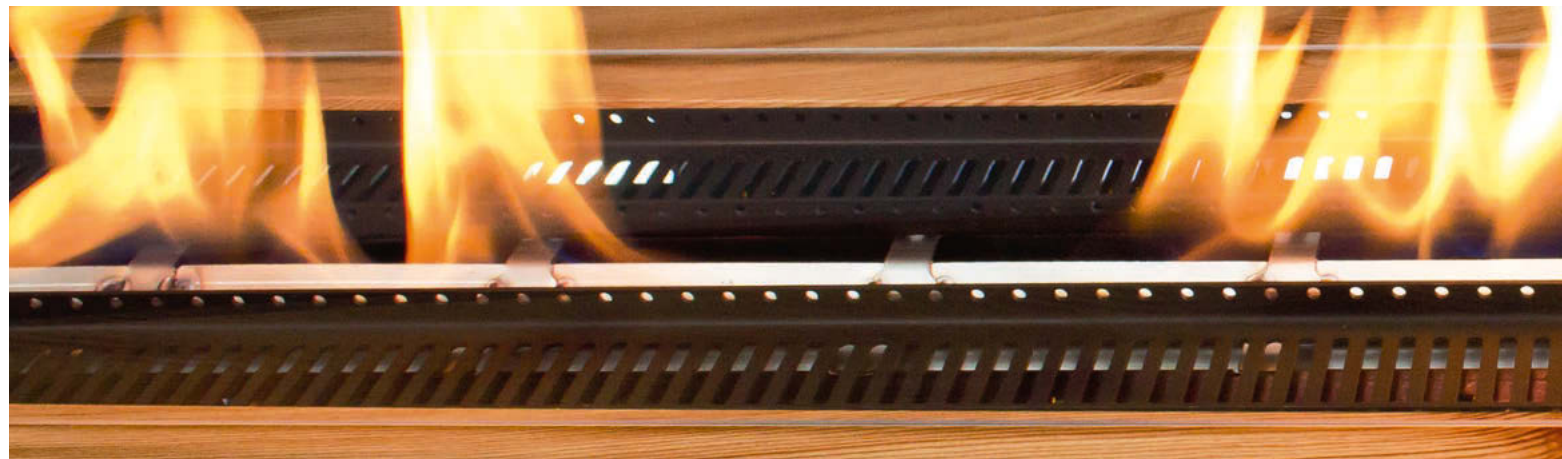

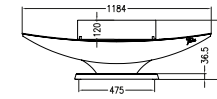
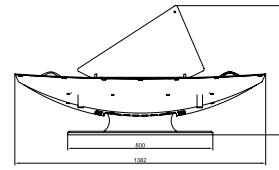
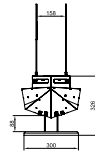
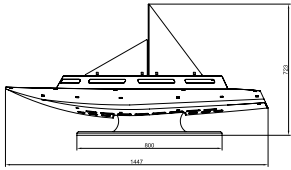

	Fenix Meltemi	Fenix Levante	Fenix
Breite (mm)	1447	1382	1184
Höhe (mm)	723	712	370
Tiefe (mm)	300	300	278
Gewicht (kg)	76	70	34,5
Anzahl Brenner	1 / Quadra Inside Automatic I	1 / Quadra Inside Automatic I	1 / Quadra Inside I SL
Platzierung	Boden	Boden	Boden
Oberfläche	Mahagonioptik	Mahagonioptik	Mahagonioptik
Geprüfte Sicherheit			
Heizleistung	3,3 kW	3,3 kW	3,3 kW





Ihr Fachhändler:



Spartherm Feuerungstechnik GmbH

Maschweg 38 · D-49324 Melle · Tel. +49 5422/94 41-0 · Fax +49 5422/94 41-14
info@spartherm.com · www.spartherm.com

Service-Hotline 0180 594 41 94

14 Cent/Minute inkl. MwSt. aus den deutschen Festnetzen,
max. 42 Cent/Minute inkl. MwSt. aus den deutschen Mobilfunknetzen

